

檔 號：

保存年限：

經濟部標準檢驗局 書函

機關地址：10051臺北市中正區濟南路1段4號
聯絡人/聯絡電話：朱博群/02-23431700-844
電子郵件：ajuly.chu@bsmi.gov.tw
傳 真：02-33433991

711

臺南市歸仁區大廟五街131巷68號之1

受文者：羿淇材料有限公司

發文日期：中華民國107年5月11日

發文字號：經標三字第10700045690號

速別：普通件

密等及解密條件或保密期限：

附件：如文（檢還樣品1件）

主旨：有關貴公司查詢發光提示繩是否屬本局應施檢驗品目範圍案，復如說明，請查照。

說明：

- 一、復貴公司107年5月10日應施檢驗商品品目查詢單。
- 二、經檢視所附資料(如附件)，旨揭商品非供一般室內照明使用，研判非屬本局應施檢驗品目範圍。
- 三、本案應施檢驗品目鑑定結果倘經公告增刪檢驗品目或解釋範圍致有不同時，應以公告或解釋內容為準。
- 四、為促進商品正確標示，於市場流通之商品應依商品標示法相關規定標示；另為保障消費者權益，於市面上銷售之商品應依據消費者保護法第4條及第7條規定，確保商品安全性及詳實標示使用方法、注意及警告事項。
- 五、有關自國外進口或國內產製之商品，是否歸屬應施檢驗品目，請逕至本局網站（<http://www.bsmi.gov.tw/>業務專區/商品檢驗業務/應施檢驗商品查詢）查詢。

正本：羿淇材料有限公司

副本：經濟部標準檢驗局第六組、經濟部標準檢驗局所屬各分局

經濟部標準檢驗局

裝

訂

線

「發光提示繩」規格說明書

1、發光提示繩：

- a. 最大可承受拉力:50KG(右側示意圖之①③④，不可承受任何拉力)。
- b. 防水防塵等級：IP67（水下 1M/30min.）。
- c. 輸入電壓電流: 4.5V~5.5V/1A~2.1A。
- d. 工作溫度：-15°C~55°C。
- e. S 型掛勾尺寸：直徑 6mm±0.5mm/開口 5mm±0.5mm。
- f. 發光繩尺寸：請參考右側示意圖(單位 mm)，展開尺寸會隨客戶帳篷與天幕大小變化而有所不同，本公司設計係利用發光提示繩示意圖中⑤，發光繩之長度變化以符合多數帳篷與天幕的使用，目前制式規格如下所示：
 - (1). 2.0M±0.1M
 - (2). 3.0M±0.1M
 - (3). 4.5M±0.1M
 - (4). 訂做長度（訂做長度需與本公司事先溝通，避免無法生產）。

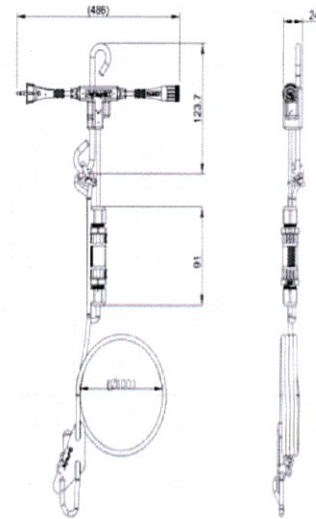

2、電源控制器：

- a. 電源控制器為必要組件，所有組件除防水帽外，均需利用此一組件進行驅動，為唯一性並需購買的組件。
- b. 最大可承受拉力：0KG。
- c. 防水防塵等級：IP67（水下 1M/30min.），右側示意圖②為不防水設計，係因目前手機電源變壓器插座與行動電源的設計無防水，無法與防水 USB 接頭相容，使用時務必針對此一部分注意使用，避免因進水而造成產品故障。
- d. 輸入電壓電流：4.5V~5.5V/1A~2.1A（5V 為基本工作電壓，為目前手機變壓器插頭之工作電壓，可以共用，在一般沒有家用電狀況下，行動電源可以使用，但是使用時間需視行動電源容量而有所不同）。
- e. 工作溫度：-15°C~55°C。

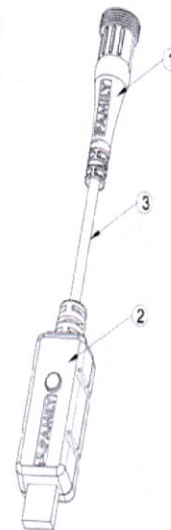

f. 最大展開尺寸：5M±0.1M。

g. 發光繩閃爍頻率與控制器規格：

(1). 按壓第一次：進入 ON 狀態，發光繩保持恆亮狀態。

(2). 按壓第二次：進入快閃狀態，發光繩約每秒閃爍一次。

(3). 按壓第三次：進入慢閃狀態，發光繩約每三秒閃爍一次。

(4). 按壓第四次：進入 OFF 狀態，即進入關機，發光繩不作動。

建議每次使用過後，請將控制器調整為 OFF 狀態，避免下次使用時，發光提示繩、T 型電壓穩定接頭與電源控制器承受過大電壓，以延長產品使用壽命。

3、連接線：

a. 最大可承受拉力：0KG。

b. 防水防塵等級：IP67（水下 1M/30min.）。

c. 工作電壓電流: 4.5V~5.5V/1A~2.1A。

d. 工作溫度：-15°C~55°C。

e. 最大展開尺寸：最大展開尺寸會因為帳篷或天幕每個發光提示繩連接點之間間距而不同。為滿足不同帳篷與天幕的尺寸設計，開發出下列規格：

(1). 0.5M（0.5M 為 T 型電源穩定接頭自身長度）

(2). 2M±0.1M

(3). 3M±0.1M

(4). 5M±0.1M

(5). 訂做長度（訂做長度需與本公司事先溝通，避免無法生產。）

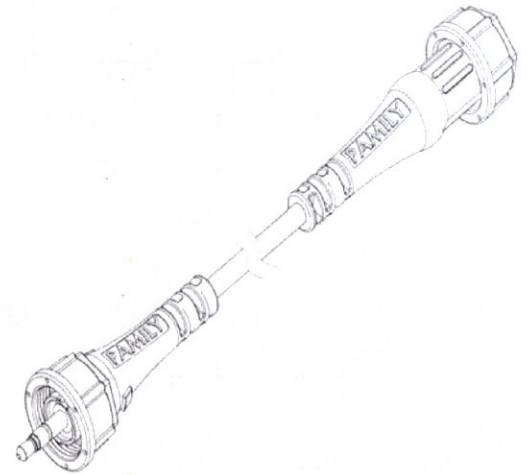

4、防水帽：

a. 最大可承受拉力：0KG



「發光提示繩」使用說明書

產品結構說明

下列產品結構圖為示意圖，主要作為產品使用說明用，實際產品尺寸，請詳閱「發光提示繩」規格說明書。

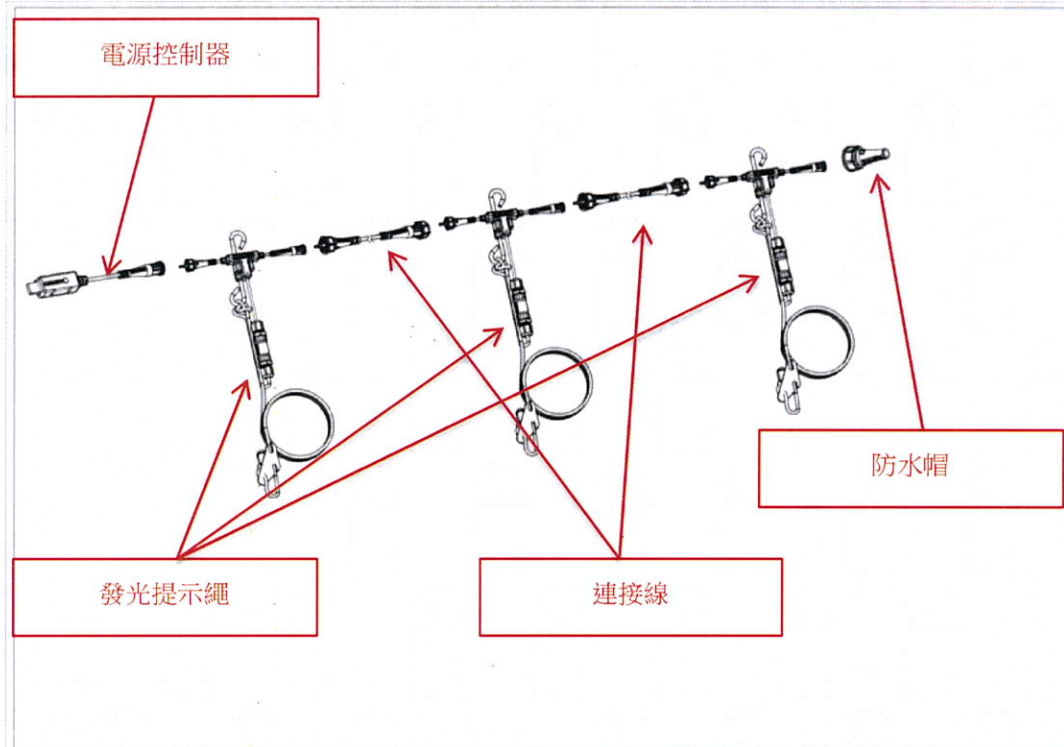

產品使用說明

1. 發光提示繩：

- ①T 型電源穩定接頭：為發光提示繩之電壓穩定，請勿任意拆解破壞，若有發生拆解破壞，本公司不負任何保固與維修責任。
- ②S 型掛勾：發光提示繩連結帳篷或天幕使用，請勿施以外力進行尺寸或外型調整，若有發生類似情況，本公司不負任何保固與維修之責任；S 型掛勾末端有一繩結，為承重繩結，請勿任意拆解破壞，若有發生拆解破壞，本公司不負任何保固與維修責任（請參考下圖紅色圓圈部份）。
- ③防水接頭(左公右母)：為並聯下一條發光提示繩之連接線，請依照設計與連接線連接，便可使下一條發光提示繩導通作動，請勿任意拆解破壞，若有發生拆解破壞，本公司不負任何保固與維修責任。
- ④維修艙：為維修使用，請勿任意拆解破壞，若有發生拆解破壞，本公司不負任何保固與維修責任。
- ⑤發光繩：為本產品設計重點，請務必依照「發光提示繩」規格說明書上所標示的規格使用，發光繩與營釘套接結合時，請避免將發光繩上的 LED 晶粒（燈泡）位置處於營釘

「發光提示繩」使用說明書

上，因為目前 LED 技術仍未達到軟性基板，晶粒位置無法過度折彎，為使能延長使用壽命，請務必注意此使用方法，並請勿任意拆解破壞，若有發生拆解破壞，本公司不負任何保固與維修責任（請參考下圖綠色圓圈部份）。

- ⑥三角調節片：為調整發光繩之長度，請避免將發光繩上的 LED 晶粒（燈泡）位置處於三角調節片的繩孔上，因為目前 LED 技術仍未達到軟性基板，晶粒位置無法過度折彎，為了延長使用壽命，請務必注意此使用方法，請勿任意拆解破壞，若有發生拆解破壞，本公司不負任何保固與維修責任（請參考下圖藍色圓圈部份）。
- ⑦繩尾扣：為保護發光繩尾端，請勿任意拆解破壞，若發生拆解破壞，本公司不負任何保固與維修責任，同時在繩尾扣末端有一繩結，用來固定三角調節片用，請勿任意拆解破壞，若有拆解破壞，本公司不負任何保固與維修責任。

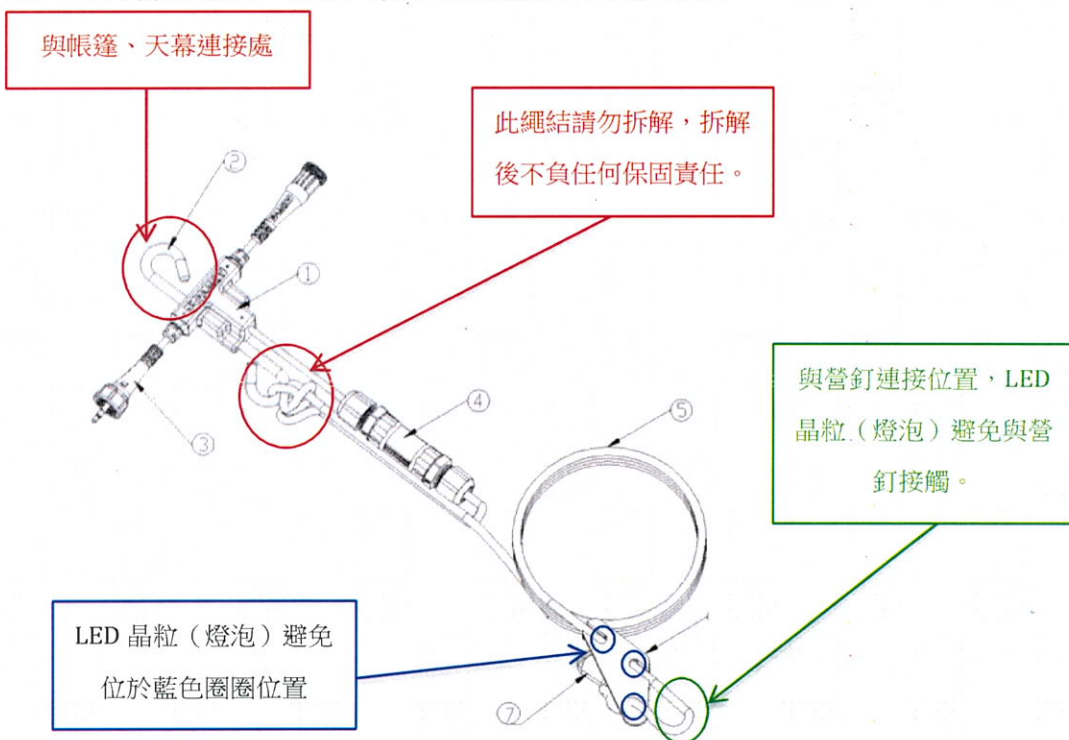

2. 電源控制器：

- ①防水接頭：為連接 T 型電源穩定接頭使用，請依照設計與 T 型電源穩定接頭上的防水接頭連接，便可使發光提示繩導通作動，請勿任意拆解破壞，若發生拆解破壞，本公司不負任何保固與維修責任。
- ②USB 電源控制器：為電源開關與發光頻率調整，請參考「發光提示繩」規格說明書中指定使用的電壓操作範圍，避免發生產品故障，導致無法使



「發光提示繩」使用說明書

用，使用時請輕按 USB 電源控制器上的按鍵，即可操作發光提示繩之電源開關動作與調整發光頻率。

3. 連接線：

①防水接頭(母)：為並聯下一條發光提示繩之電源連接線使用，請依照設計與連接線連接並旋緊，確保防水，即可使下一條發光提示繩導通作動，請勿任意拆解破壞，若有發生拆解破壞，本公司不負任何保固與維修責任。

②防水接頭(公)：為並聯下一條發光提示繩之電源連接線使用，請依照設計與連接線連接並旋緊，確保防水，即可使下一條發光提示繩導通作動，請勿任意拆解破壞，若有發生拆解破壞，本公司不負任何保固與維修責任。

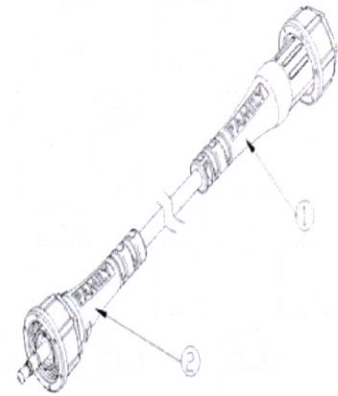

4. 防水帽：

①防水帽：由於 T 型電源穩定接頭為並聯系統中重要部件，在最後一條的發光提示繩上的 T 型電源穩定接頭一定會剩餘一個防水接頭，因此防水帽的設計係針對此防水接頭進行防水保護，使用時，僅須將防水帽與防水接頭結合旋緊，確保防水即可。



不同環境使用說明：

1. 正常氣候下使用：

所謂正常氣候即指無下雨、下雪等，風力在五級以下（依照中央氣象局所使用之蒲福風級），稱之為正常氣候。在正常氣候下使用發光營繩時請拉緊保持彈性即可，毋須將產品過度拉撐，造成緊繃狀態，如此可以延長產品壽命。

2. 雨天狀況下使用：

經過雨天狀況下使用，使用完畢後，請務必進行風乾動作，利用 S 型掛鉤進行垂直吊掛，避免將水流進 T 型電源穩定接頭內，保持產品乾燥可延長產品使用壽命。

3. 強風下使用：

所謂強風，係指風力在六級以上，稱之為強風。在強風下使用本產品請將發光提示繩之拉撐力量稍微加大，但不必至緊繃，加強營繩對帳篷或天幕的支撐力。

注意事項：

1. 以上本產品已經申請專利，專利證號為“新型第 M546426”，任何仿冒或侵權行為，本公司均保留法律追訴權。
2. 本產品不附保證書，因為對自己的產品負起責任是應該的，若您購買的產品，在機能上有任何缺損時，請您與我們聯絡，如果是在製造時所產生的缺損，我們將免費為您維修或更換新品，如果是因為其他因素而造成損壞時，我們將視維修狀況收取合理的工資、材料及運費等相關費用，如果是因為材質經歷長時間或長期使用所產生的老化或損壞，產品已經達到無法修理的情形，我們將會建議予以更新並不建議再繼續維修，在使用本產品時，請務必依照「發光提示繩」使用說明書與「發光提示繩」規格說明書中指示方式使用本產品，若有任何疑問，都歡迎來電洽詢。
3. 如果您是直接在本公司購買產品，在客戶購買記錄中有記錄者，送修時不需附上任何購買證明即能予以維修，若您在本公司並未有購買記錄者，請提示購買之發票，本公司將予以維修，若未能附上任何證明者，本公司無法得知購買時間者，均將予以收取維修所產生的費用。
4. 請勿將本產品放置於洗衣機內清洗，以避免 T 型電源穩定接頭及發光提示繩內的 LED 燈造成損壞無法使用。
5. 本公司服務電話：(06) 2057158，上班時間為非國定假日之每週一至週五 AM8：00～PM5：00。

「發光提示繩」材質說明書

1. 發光提示繩：

- ①T 型電源穩定接頭：熱塑性塑膠（符合 UL 規範）
- ②S 型掛勾：光丸鐵+表面電著處理（黑色）
- ③防水接頭（左公右母）：熱塑性塑膠（符合 UL 規範）
- ④維修艙：熱塑性塑膠（符合 UL 規範）
- ⑤發光繩：特多龍繩+LED 燈（符合 CE 及 FCC 規範）
- ⑥三角調節片：鋁合金+表面電著處理（紅色）
- ⑦繩尾扣：台塑鋼（符合 SGS 規範）



2. 電源控制器：

- ①防水接頭：熱塑性塑膠(符合 UL 規範)
- ②USB 電源控制開關：熱塑性塑膠(符合 UL 規範)
- ③連接電線：熱塑性塑膠（符合 UL 規範）

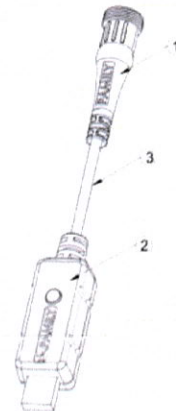

3. 連接線：

- ①防水接頭（母）：熱塑性塑膠（符合 UL 規範）
- ②防水接頭（公）：熱塑性塑膠（符合 UL 規範）
- ③連接電線：熱塑性塑膠（符合 UL 規範）

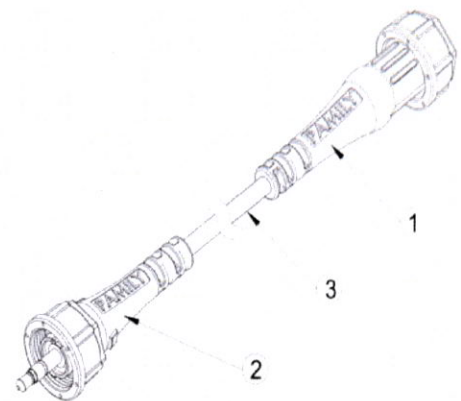

4. 防水帽：

- ①防水帽：熱塑性塑膠（符合 UL 規範）

